

## ボーイスカウトの正装

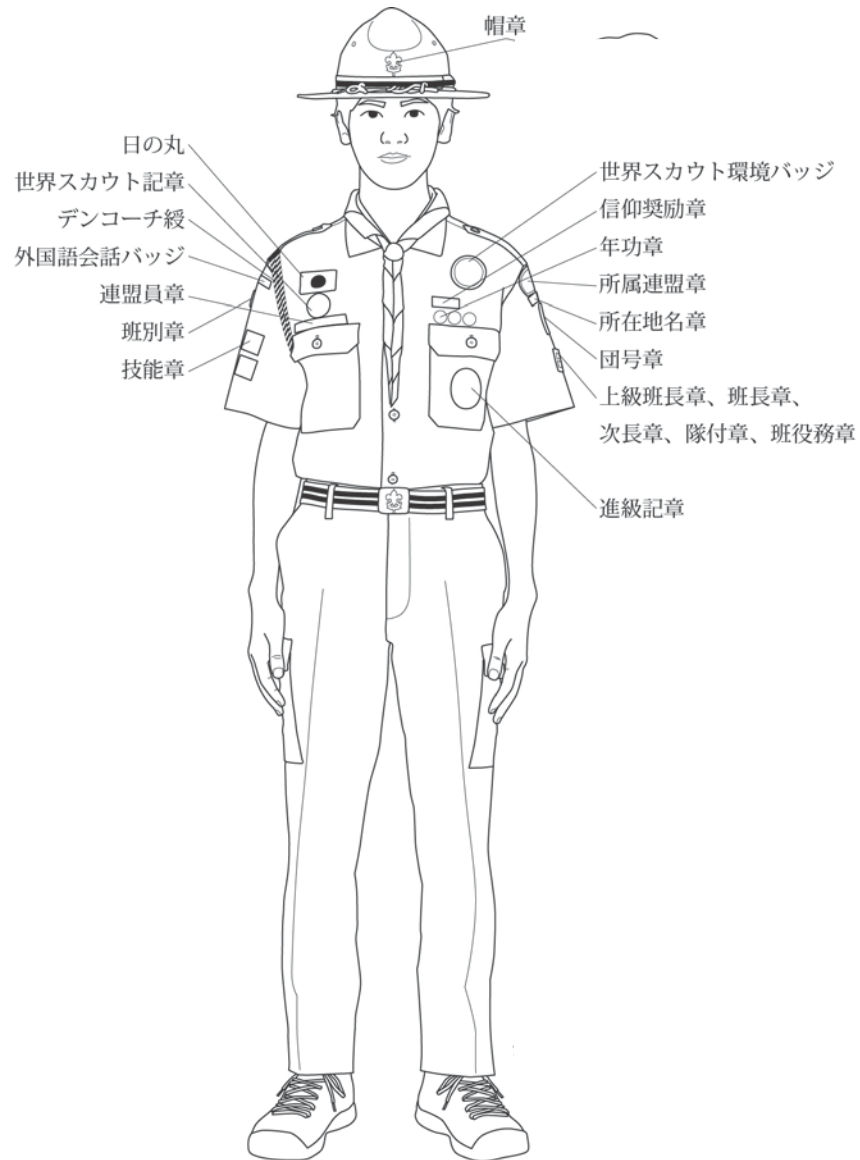

・市川第1団のボーイスカウトは半袖を着用する。

- ・上着は、~~長袖も着用することができる。~~
- ・ベルトは、紺色と緑色のストライプの布製で、バックル付きとする。
- ・ネッカチーフは、隊で統一して定めた色の三角形の布とする。
- ・制帽は、男子はハット、女子はハット又は中折れ帽を隊で統一して着用する。帯はいずれも紺色と緑色のストライプの布製とする。

## 制服及び記章、標章の着用

記章、標章の  
着用基準  
9-9-1

制服及び記章、標章の着用については次の通りとする。

(記章、標章の着用基準)

### (1) 帽章

ボーイ、ベンチャー  
ローバースカウト



正面に帽章を付ける

ボーイ以上の女子スカウト  
および女性指導者

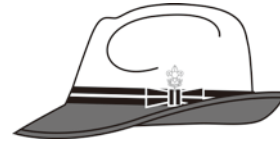

左横に帽章を付ける

指導者



左横に帽章を付ける

(2) 日の丸、連盟員章、記念章、  
参加章、世界スカウト記章

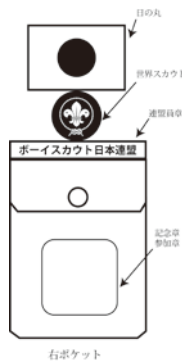

(3) カブスカウトの進級記章と  
月の輪章と年功章

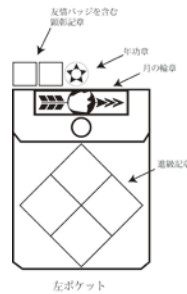

(4) ボーイスカウトの進級記章、  
ベンチャースカウトの進歩  
記章、年功章

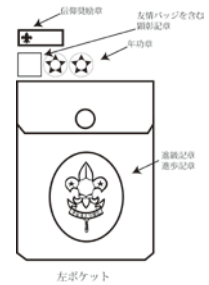

(5) 有功記章

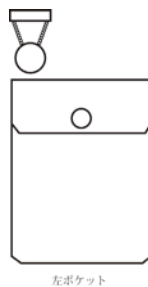

(6) 宗教章

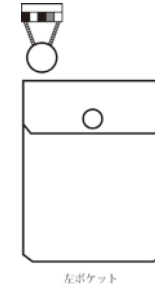

(7) 旧特別年功章、年功章

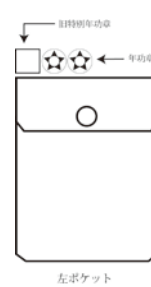

(8) 所属連盟章・所在地名章・団号章・役職員所属章・事務局職員腕章・  
上級班長章・班長章・次長章・組長章・隊付章・指導者腕章

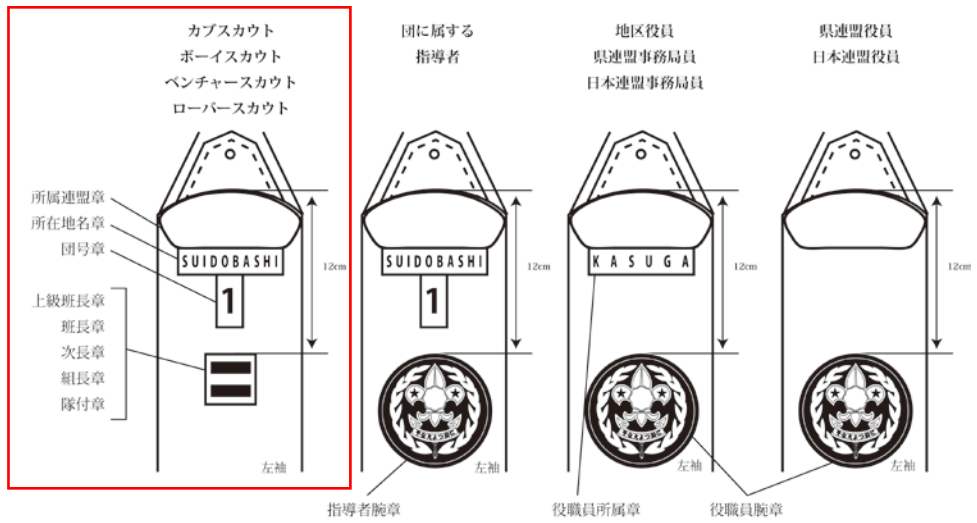

(9) 班別章・組別章・チャレンジ章・ターゲットバッジ・マスターバッジ・  
ジ・技能章

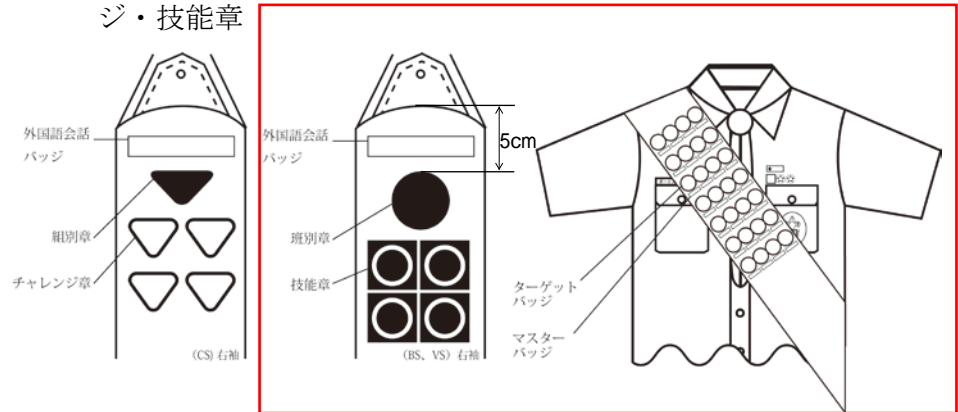

(10) デンコーチ綬



(11) 指導者の襟章



(12) 有功記章



(13) ウッドバッジ











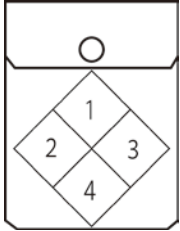

## ボーイスカウトの記章 9-9-4

ボーイスカウトの記章は次のとおりである。

区 分	様式・図柄	寸法	地色	着用部位その他
(1) 帽章	 スカウト章	4×2.5cm	金色	ハットの正面に付ける。中折れ帽は左横に付ける。
(2) 進級記章	別表(9-7-2)に示す。			
(3) ボーイスカウトバッジ		6×5cm	黄色	上着の左ポケット中央部に正しくつける。
<del>(4) ターゲットバッジ</del>	<del> (図は救護)</del>	<del>直径 3cmの 円形</del>	<del>廃止</del>	<del>タスキに着用する。 マスターバッジは該当ターゲットバッジに接して下につける。タスキは右肩から左脇下にかける。</del>
(5) マスターバッジ		1×3cm	黒色	右肩から左脇下にかける。
(6) 技能章	 (図は野営章)	4×4cmの正方形内に、 直径3.5cmの円形	えんじ色	9課目までは、班別章の下につける。ただし7課目以上の場合は、タスキに着用できる。この場合は右肩から左脇下にかける。
(7) 上級 班長章	 緑色、横線2本半に 金色スカウト章をつける。	4×4cm	ボーイスカウト 制服の地色と同じ。	左肩袖付より12cmを標準とし、この章の上縁としてつける。
(8) 班長章	 緑色横線 2本			
(9) 次長章	 緑色横線 1本			
(10) 班任務章	 (図は備品)			
(11) 隊付章	 円形の枠取りは白色、中央に金色スカウト章をつける。	直径 4cmの 円形	緑色	
(12) 年功章	 1年章、2年章、3年章はカブスカウトと同じ。4年章、星章の円内の数字は4。円の色は紺色。台座一緑色。		1年章、2年章、3年章はカブスカウトと同じ。4年章、金色。	左胸ポケットの上縁に接してつける。

進歩・進級記章 9-9-7

進歩・進級記章は次の通りとする。

区分	様式・図柄	寸法	地色	着用部位その他
カブスカウトの進級記章	うさぎ  棒及び、うさぎの 図柄は、白色	3×3cm	赤色	左ポケット中央部に、該当学年に修得した記章を全て着用する。  1. りす 2. うさぎ 3. しか 4. くま
	しか  棒は白色、しかの 図柄は、黄色			
	くま  棒は白色、くまの図柄は濃紺色、耳、目、鼻、口部は色スキ			
ボーイスカウトの進級記章	初級スカウト 	6×5cm	緑色	上着の左ポケット中央部に、正しくつける。
	2級スカウト 		青色	
	1級スカウト 		赤色	
	菊スカウト 		紺色	
ベンチャースカウトの進歩記章	ベンチャー章 	6.4× 5.2cm	クリーム色	
	隼スカウト章 		緑色	
	富士スカウト章 		えんじ色	

〈付記〉シニアスカウト部門で富士スカウトであった者は、富士スカウト章略章を着用することができる。